

BARIERY PRZECIWSNIEŻNE

prawdziwa granica śniegu

PANELE DACHOWE

Cennik detaliczny

Cennik ważny od 8.03.2022

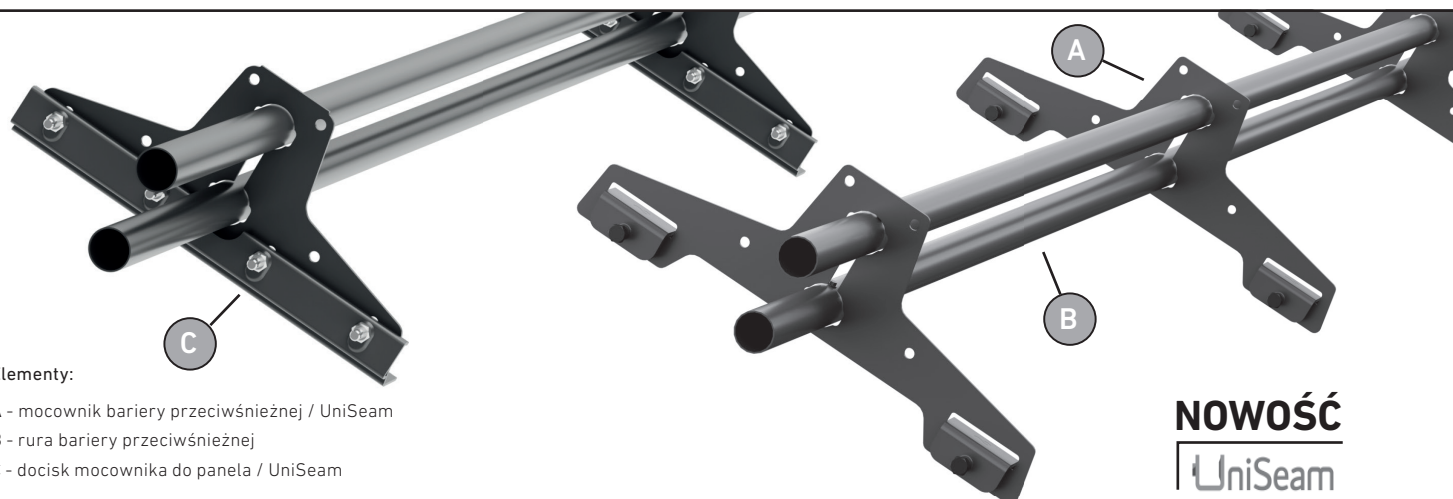

Elementy:

A - mocownik bariery przeciwśnieżnej / UniSeam

B - rura bariery przeciwśnieżnej

C - docisk mocownika do panela / UniSeam

NOWOŚĆ

UniSeam

AQUA-SET | ZESTAWY DLA PANELI DACHOWYCH

KOD AQUA-SET	ZDJĘCIE	ZASTOSOWANIE	ELEMENTY ZESTAWU	ILOŚĆ MOCOWNIKÓW	DŁUGOŚĆ	CENA NETTO	CENA BRUTTO	ILOŚĆ
670-150-UNI		Panele dachowe 25/38 mm	A+B+C-UNI	2	150 cm	277,44	341,25	
670-150-UNIE				3	150 cm	370,08	455,20	
670-300-UNIA				3	300 cm	469,74	577,78	
670-300-UNI				4	300 cm	554,79	682,39	
670-300-UNIS				5	300 cm	655,25	805,96	
670-300-UNIE				6	300 cm	740,16	910,40	
564-150-25		Panel dachowy 25 mm	A+B+C	2	150 cm	277,44	341,25	
564-150-25e				3	150 cm	370,08	455,20	
564-300-22a				3	300 cm	469,74	577,78	
564-300-25				4	300 cm	554,79	682,39	
564-300-25s				5	300 cm	655,25	805,96	
564-300-25e				6	300 cm	740,16	910,40	
564-150-38		Panel dachowy 38 mm	A+B+C	2	150 cm	277,44	341,25	
564-150-38e				3	150 cm	370,08	455,20	
564-300-38a				3	300 cm	469,74	577,78	
564-300-38				4	300 cm	554,79	682,39	
564-300-38s				5	300 cm	655,25	805,96	
564-300-38e				6	300 cm	740,16	910,40	

Zestaw zawiera komplet elementów mocujących: śruby montażowe oraz taśmę uszczelniającą.

Standardowe rozmieszczenie mocowników dla zestawów barier przeciwśnieżnych

Długość rury: 150 cm
Ilość mocowników: 2 szt.



Długość rury: 300 cm
Ilość mocowników: 3 szt.

Długość rury: 300 cm
Ilość mocowników: 4 szt.

Długość rury: 300 cm
Ilość mocowników: 5 szt.

Długość rury: 300 cm
Ilość mocowników: 6 szt.



Długość rury: 150 cm
Ilość mocowników: 3 szt.

Kolor:

- RR33 - czarny (RAL 9004)

- RR23 - antracyt (RAL 7015)

- RR887 - brąz czekolada (RAL 8017)

- RR29 - czerwony (RAL 3009)

- RR750 - ceglasty (RAL 8004)

- RR32 - brąz (RAL 8019)

AQUAPLAST®

Centrala:

Gołkowice Dolne 135a, 33-388 Gołkowice | tel. +48 18 446 36 22,
fax +48 18 446 31 21 biuro@aquaplast.pl, www.aquaplast.pl

BARIERY PRZECIWSNIEŻNE





prawdziwa granica śniegu

PANELE DACHOWE

Cennik detaliczny

Cennik ważny od 8.03.2022

ELEMENTY SYSTEMU

KOD	ZDJĘCIE	NAZWA	ELEMENTY ZESTAWU	ILOŚĆ /KPL.	CENA NETTO	CENA BRUTTO	ILOŚĆ
670UNI		Mocownik UniSeam	A	1	57,98	71,32	
671UNI		Docisk mocownika ze śrubą	C	1	18,63	22,92	
564		Mocownik	A	1	57,98	71,32	
565		Docisk mocownika 25mm	C	1	27,05	33,27	
566		Docisk mocownika 38mm	C	1	27,05	33,27	
590		Śruba 8x16mm (stal nierdzewna)		1 opakowanie (100 sztuk)	63,25	77,80	
591		Śruba 8x30mm (stal nierdzewna)		1 opakowanie (100 sztuk)	96,00	118,08	
593		Podkładka 1,25x8x17mm (stal nierdzewna)		1 opakowanie (100 sztuk)	10,36	12,74	
592		Nakrętka 8mm (stal nierdzewna)		1 opakowanie (100 sztuk)	30,05	36,96	
580		Taśma uszczelniająca EPDM 3x30mm		Rolka 30m	76,20	93,73	

RURY - BARIERY PRZECIWSNIEŻNE

KOD	ZDJĘCIE	NAZWA	ELEMENTY ZESTAWU	DŁUGOŚĆ	CENA NETTO	CENA BRUTTO	ILOŚĆ
502-32-150		Rura bariery przeciwśnieżnej	B	150 cm	71,05	87,39	
502-32-300				300 cm	117,42	144,42	

Kolor:

- RR33 - czarny (RAL 9004)
 - RR29 - czerwony (RAL 3009)

- RR23 - antracyt (RAL 7015)
 - RR750 - ceglasty (RAL 8004)

- RR887 - brąz czekolada (RAL 8017)
 - RR32 - brąz (RAL 8019)

Niniejszy cennik jest jedynie informacją handlową w rozumieniu art. 71 Kodeksu Cywilnego i nie może być traktowany jako oferta handlowa w myśl art. 66 Ust.1 Kodeksu Cywilnego. Firma Aquaplast zastrzega sobie prawo do zmian cen.

 **AQUAPLAST®**

Centrala:

Gołkowice Dolne 135a, 33-388 Gołkowice | tel. +48 18 446 36 22,
fax +48 18 446 31 21 biuro@aquaplast.pl, www.aquaplast.pl